

◎注意：式、計算、または考え方は必ずこの用紙に書きなさい。  
これのないものは正解としません。

座席番号	受験番号	氏名	

1.(1)

答

(2)

答

(3)

答

個

(4)

答

円

2.

答

人

3.

答

点

4.

答

g

5.(1)

答

分後

(2)

答

km

6. (km)

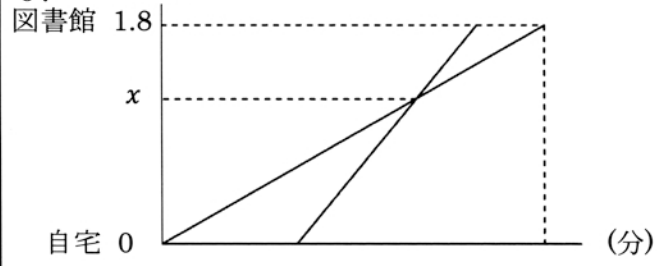

答

7.(1)

答

番目

(2)

答

8.

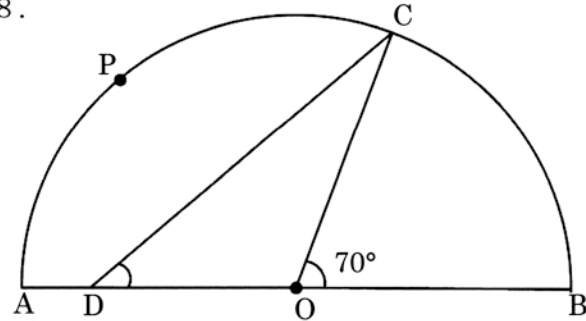

答

度

9.

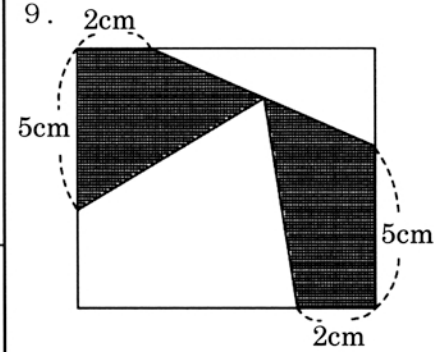

答

かげのついている部分	かげのついていない部分
	:

10.

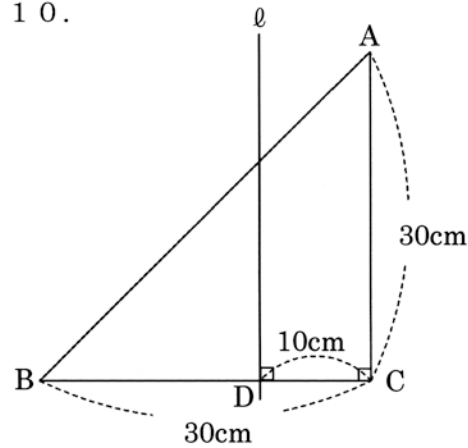

答

cm<sup>3</sup>



# 令和4年度 入学試験解答用紙 理科 第1回(2月1日実施)

座席番号		

受験番号			

氏名				
----	--	--	--	--

--	--	--	--	--

点

**1**

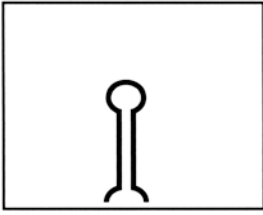
問1 

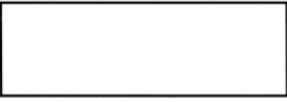
問2 

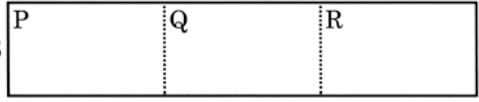
問3 

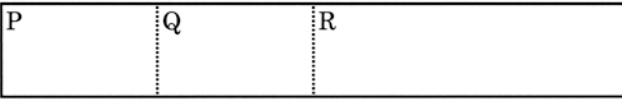
問4 

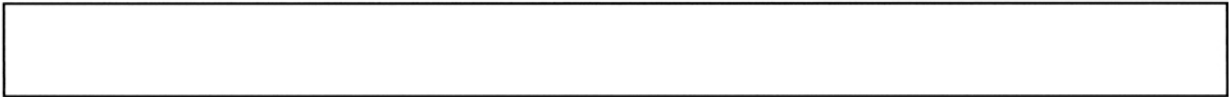
問5 

**2**

問1 

問2 

問3 

問4 

問5 

**3**

問1 

問2 

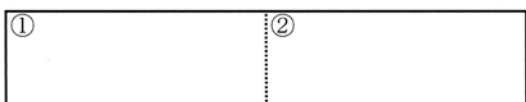
問3 

問4 

問5 地球温暖化により、

**4**

問1 

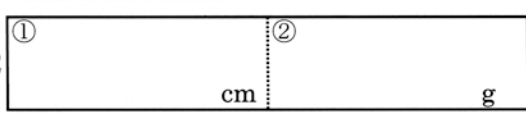
問2 

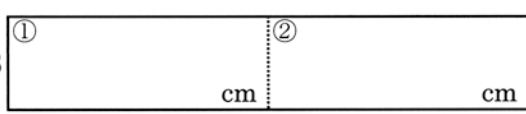
問3 

問5 

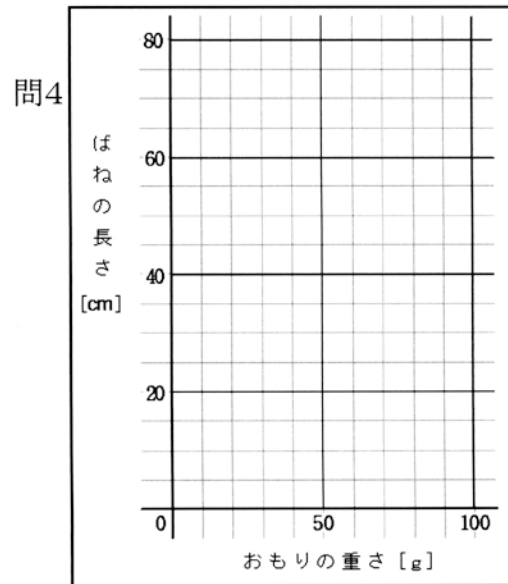



座席番号

受験番号

氏名

◎注意：式、計算、または考え方は必ずこの用紙に書きなさい。  
これのないものは正解としません。

1.(1)

答

(2)

答

(3)

答

(4)

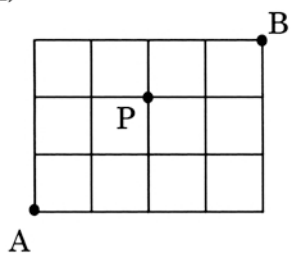

答  通り

2.

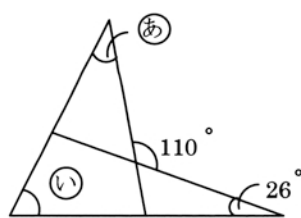

答  度

3.

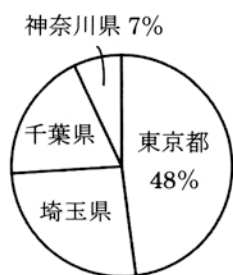

答  人

4.(1)

答  分後

(2)

答  m

5.

答  円

6.

答  円

7.

答  cm

8.

答  秒

9.(1)

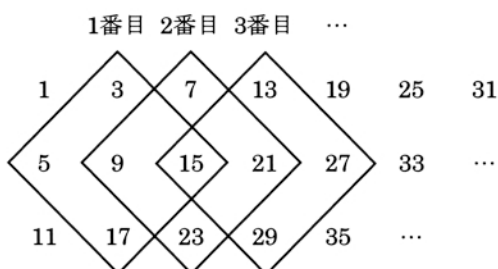

答

(2)

答  番目

10.

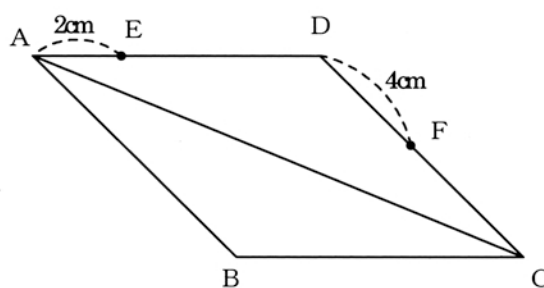

答  cm<sup>2</sup>

令和4年度 中学校入学試験解答用紙 社会 2月2日実施

点
---

座席番号

受験番号

氏名

1	1	あ	川	い	山脈	2	う	え	お
---	---	---	---	---	----	---	---	---	---

3	4 (1)	X	半島	Y	諸島	(2)
---	-------	---	----	---	----	-----

5	
---	--

6 (1)		(2)	
-------	--	-----	--

点
---

2	1	あ	県	い	う	え
---	---	---	---	---	---	---

1	お	令	2		3		県	4		5		律令
---	---	---	---	--	---	--	---	---	--	---	--	----

6	→	→	→	7		8		9		10	
---	---	---	---	---	--	---	--	---	--	----	--

11		12	
----	--	----	--

13		14	→	→	→	15	横須賀	呉	16		17	
----	--	----	---	---	---	----	-----	---	----	--	----	--

点
---

3	1		2	
---	---	--	---	--

3 (1)	X		から
	Y		から

3 (1)	A	B	C	(2)		4		5	あ	い
-------	---	---	---	-----	--	---	--	---	---	---

6											
---	--	--	--	--	--	--	--	--	--	--	--

点
---

